

# FILIGRAN FILIMONT-Gitterträger

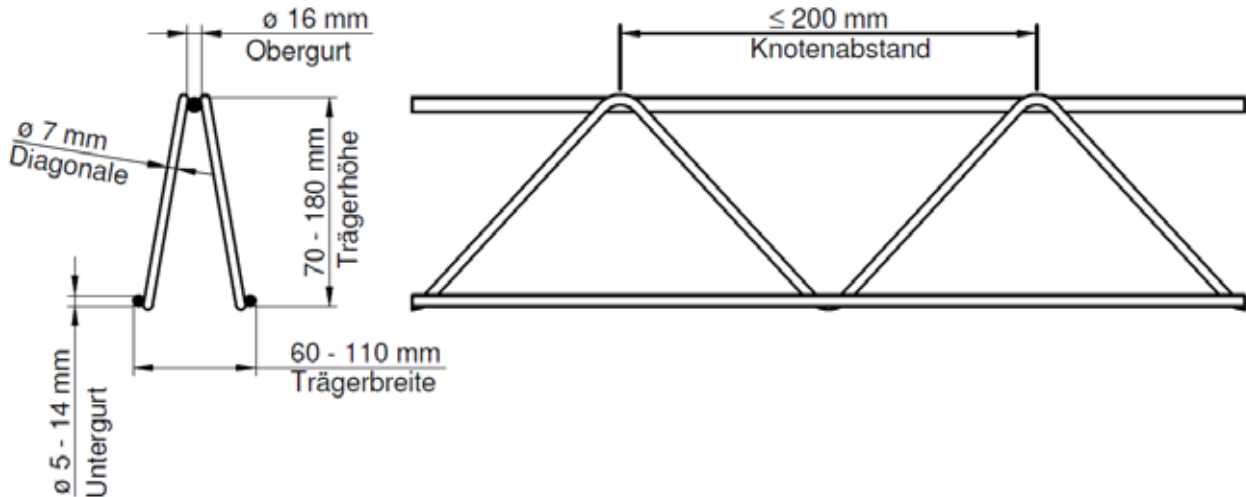

### Standardausführung:

Normalduktiler Betonstahl B500A  
 Streckgrenze  $R_e^{1)} \geq 500 \text{ MPa (N/mm}^2\text{)}$   
 Verhältnis  $R_m / R_e^{1)} \geq 1,05$   
 Dehnung bei Höchstlast  $A_{gt} \geq 2,5\%$   
<sup>1)</sup> bzw. Dehngrenze  $R_{p,02}$

Diagonalen glatt (B500A+G),  
 Ober- und Untergurte gerippt (B500A)

### Besonderheiten:

Andere Stahlgüten, Oberflächen und Knotenabstände  
 auf Anfrage möglich!

### Werkkennzeichen:

(auf den gerippten Stäben)









### Bezeichnungsbeispiel:

FIL 18 - 06 7 16  
 Trägerhöhe: 180 mm  
 Untergurtdurchmesser: 6 mm  
 Diagonalendurchmesser: 7 mm  
 Obergurtdurchmesser: 16 mm

### Lieferlängen:

Fixlängen:  
 Vielfaches vom Knotenabstand

Land	Zulassung / Norm	Übereinstimmungszertifikat
Deutschland	Deutsches Institut für Bautechnik DIBt Z-15.1-147 (Elementdecke) Z-15.1-148 (Balkendecke)	Materialprüfanstalt für das Bauwesen Braunschweig Zert-1/429-h/09 & Zert-1/429-i/09 Zert-1/429-f/09 & Zert-1/429-g/09 
Niederlande	Kiwa Richtlinie BRL 0502	KOMO K24262 
Norwegen	Deutsche Zulassung	Kontrollradet 961226 
Schweden		SBS Nordcert A3/027 
Tschechien		TZUS Prag, 204/C5/2010/010-025257 
Slowakei	TO – 05/0298 (Zulassung)	TSUS Bratislava, SK04-ZSV-0434 
Polen	ITB AT-15-2730/2008 (Zulassung)	CEBET Nr. 1/ZW/11 

Zertifikate gelten teilweise für bestimmte Gitterträgerdimensionen, abweichende Materialqualitäten und nur für bestimmte Produktionsstätten.